

# QS18EP6FPQ8

## Fotoelektrik Sensör – Plastik Fiberler için Fotoelektrik Sensör

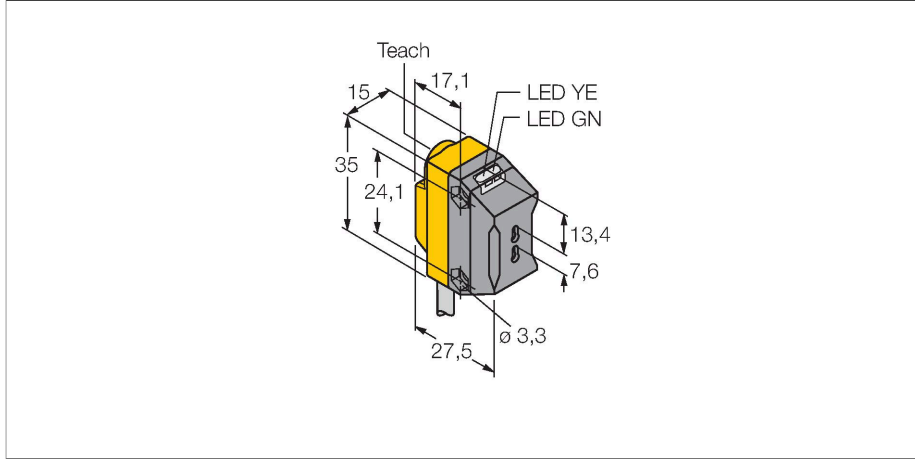

### Teknik Veriler

Tip	QS18EP6FPQ8
Tanit. no.	3075733
<b>Optik veriler</b>	
İşlev	Fiber optik sensör
Çalışma modu	Plastik fiber
Fiber-optic type	Plastic
Işık tipi	kırmızı
Dalga boyu	660 nm
<b>Elektrik verileri</b>	
Çalışma voltajı	10...30 VDC
DC nominal çalışma akımı	≤ 100 mA
Yük akımı yok	≤ 35 mA
Ters kutup koruması	evet
Çıkış işlevi	NA kontak, PNP
Anahtarlama frekansı	≤ 833 Hz
Hazırlık gecikmesi	≤ 100 msn
Tipik yanıt süresi	< 0.6 msn
Ayar seçeneği	Düğme Uzaktan öğretme
<b>Mekanik veriler</b>	
Tasarım	Dikdörtgen, QS18
Boyutlar	27.5 x 15 x 35 mm
Gövde malzemesi	Plastik, Termoplastik malzeme
Elektriksel bağlantı	Konektörler, M12 × 1, PVC
Çekirdek sayısı	4
Ortam sıcaklığı	-20...+70 °C
Relative humidity	0...95 %

### Özellikler

- Erkek, M12 x 1; 4 telli
- Koruma sınıfı IP67
- Potansiyometre ile ayarlanabilen hassasiyet
- Aydınlıkta/karanlıkta çalışma
- Çalışma gerilimi: 10...30 VDC
- PNP kontak çıkış
- Aydınlıkta veya karanlıkta çalışma

### Kablo bağlantı şeması

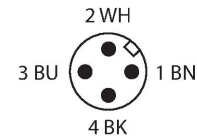
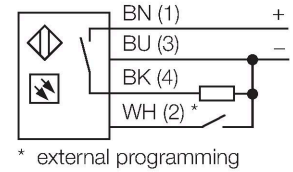

### İşlevsel prensip

Cam veya fiber optik sensörler, sıcaklığın yüksek olduğu veya alanın kısıtlı olduğu uygulamalar için optimum tercihtir. Fiber optikler, ışığı sensörden bir uzak nesneye aktarır. Karşı moduyla algılama için ayrı fiber optikler kullanılırken, yayınlık moduyla çalışma için çatallı fiber optikler uygundur.

**Kazanç eğrisi**  
Karşı modu sensörlerinin aralığına bağlı olarak aşırı kazanç (IT23S fiber optikler ile tip F ve PIT46U fiber optikler ile tip FP)

## Teknik Veriler

IP Derecesi	IP67
Özel özellikler	sürdürme/erteleme Wash down
Güç-açık göstergesi	LED, yeşil
Anahtarlama durumu	LED, sarı
Error indication	LED, yeşil, yanıp sönüyor
Aşırı kazanç göstergesi	LED
Alarm display	LED sarı yanıp sönüyor
<b>Testler/onaylar</b>	
Onaylar	CE, cURus

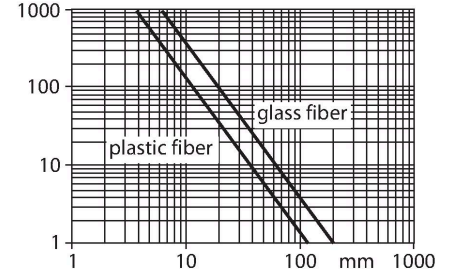

## Aksesuarlar

SMB18A

3033200

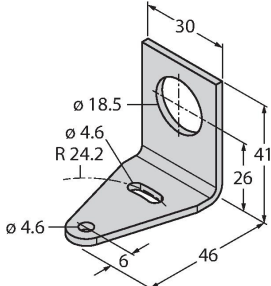

Montaj braket, dikdörtgen paslanmaz çelik, 18 mm dişli sensörler için

SMBQS18A

3069721

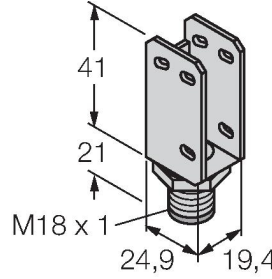

Montaj braket, paslanmaz çelik, 18 mm diş için

SMBQS18AF

3067467

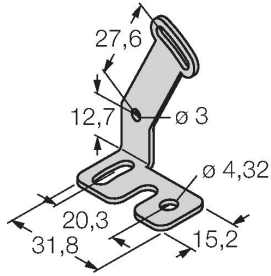

Montaj braket, paslanmaz çelik, 18 mm diş için

## Aksesuarlar

Ölçekli çizim

Tip

Tanıt. no.

RKC4.4T-2/TEL

6625013

Bağlantı kablosu, dişi M12, düz, 4 pimli, kablo uzunluğu: 2 m, kılıf malzemesi: PVC, siyah; cULus onaylı; diğer kablo uzunlukları ve kaliteleri mevcuttur, bkz. [www.turck.com](http://www.turck.com)



Ölçekli çizim	Tip	Tanit. no.	
	WKC4.4T-2/TEL	6625025	Bağlantı kablosu, dişi M12, açılı, 4 pimli, kablo uzunluğu: 2 m, kılıf malzemesi: PVC, siyah; cULus onaylı; diğer kablo uzunlukları ve kaliteleri mevcuttur, bkz. <a href="http://www.turck.com">www.turck.com</a>

## Aksesuarlar

Ölçekli çizim	Tip	Tanit. no.	
	PBT46U	3025967	plastik fiber optik sensör, algılama modu: cisimden yansımali sensör, polietilen kablo; ortam sıcaklıkları -30 °C...+70 °C için

PIT46U	3026034	plastik fiber optik sensör, algılama modu: ışık perdesi, polietilen kablo; ortam sıcaklıkları -30 °C...+70 °C için
--------	---------	--

