

# LI500P0-Q25LM0-IOLX3-H1141

## Endüktif lineer konum sensörü – IO-Link

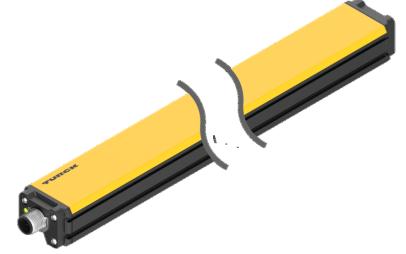
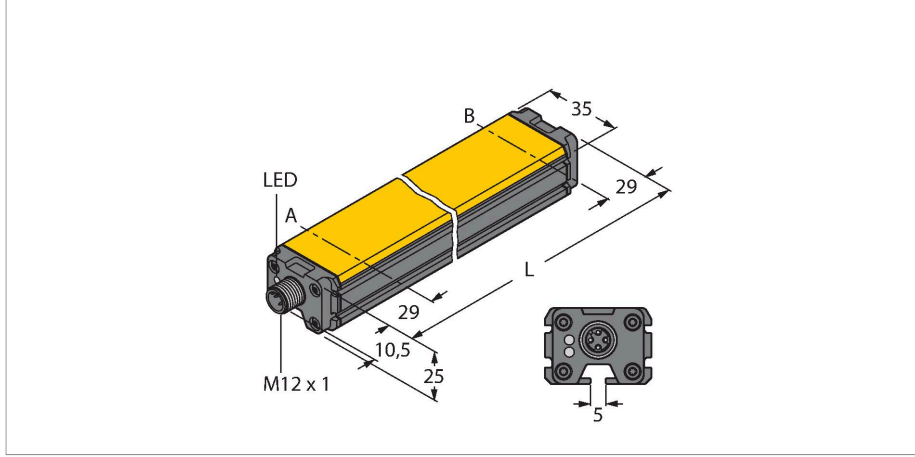

### Teknik Veriler

Tip	LI500P0-Q25LM0-IOLX3-H1141
Tanit. no.	100012828
Ölçüm prensibi	Endüktif
<b>Genel veriler</b>	
Ölçüm aralığı	500 mm
Nominal mesafe	1.5 mm
kör bölge a	29 mm
kör bölge b	29 mm
Yineleme hassasiyeti	≤ 0.02 tam ölçek %'si
Doğrusallık sapması	≤ 0.05 % f.s. ayrıca şok ve titreşim etkisi altında
Sıcaklık sapması	≤ ± 0.0001 %/K
Histerezis	prensip gereği çıkarılmıştır
<b>Elektrik verileri</b>	
Çalışma voltajı	15...30 VDC
Kaçak dalgalanma	≤ 10 % U <sub>ss</sub>
Yalıtım test gerilimi	≤ 0.5 kV
Kısa devre koruması	evet
Kablo kopması/Ters kutupsallık koruması	evet (gerilim beslemesi)
İletişim protokolü	IO-Link
Diagnostic	Konumlandırma elemanı, tanılama bitiyle algılama aralığında değil
Örnek hızı	5000 Hz
Akım tüketimi	< 100 mA
<b>IO-Link</b>	
IO-Link Özellikleri	V 1.1
Parametrelendirme	FDT/DTM
Communication mode	COM 3 (230.4 kBaud)

### Özellikler

- Dikdörtgen, alüminyum / plastik
- Çok yönlü montaj imkanları
- LED aracılığıyla gösterilen ölçüm aralığı
- Elektromanyetik enterferanstan etkilenmez
- Son derece kısa kör bölgeler
- 32 bit IO-Link telgrafta proses değeri
- 15...30 VDC
- M12 × 1 erkek konektör, 4 pimli

### Kablo bağlantı şeması

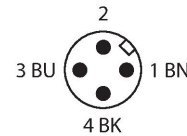
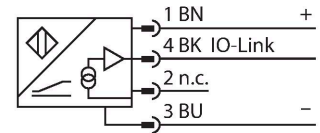

### İşlevsel prensip

Endüktif açu sensörlerinin ölçüm prensibi, konumlandırma elemanı ile sensörünü birbirine bağlayan salınım devresine dayanır. Sağlanan çıkış sinyali, konumlandırma elemanının açısıyla orantılıdır. Dayanıklı sensörler, temas etmeden çalışma prensibi sayesinde aşınmaya uğramaz ve bakım gerektirmez. Geniş bir sıcaklık aralığındaki mükemmel tekrarlanabilirlikleri, çözünürlükleri ve doğrusallıklarıyla kendilerini kanıtlarlar. Yenilikçi teknoloji sayesinde, elektromanyetik AC ve DC alanların ölçülen sinyal üzerinde hiçbir etkileri yoktur.

## Teknik Veriler

İşlem verisi genişliği	32 bit
Minimum cycle time	1 ms
İşlev pimi 4	IO-Link
<b>Mekanik veriler</b>	
Tasarım	Profil, Q25L
Boyutlar	558 x 35 x 25 mm
Gövde malzemesi	Alüminyum/plastik, PA6-GF30, Anotlanmış
Aktif alan malzemesi	plastik, PA6-GF30
Elektriksel bağlantı	Konektörler, M12 x 1
<b>Ortam koşulları</b>	
Ortam sıcaklığı	-25...+70 °C
Titreşim direnci (EN 60068-2-6)	20 g; 1,25 h/eksen; 3 eksen
Darbe direnci (EN 60068-2-27)	200 g; 4 ms ½ sinüs
IP Derecesi	IP67
MTTF	138 yılı SN 29500'e uygun (Ed. 99) 20 °C
Güç-açık göstergesi	LED, yeşil
Measuring range display	çok fonksiyonlu LED, yeşil, sarı, sarı yanıp sönme

## Montaj talimatları

### Montaj talimatları/Açıklama

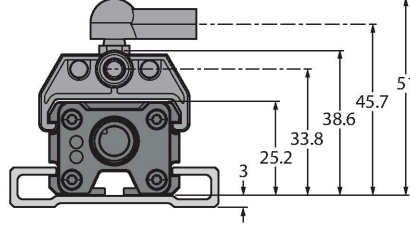
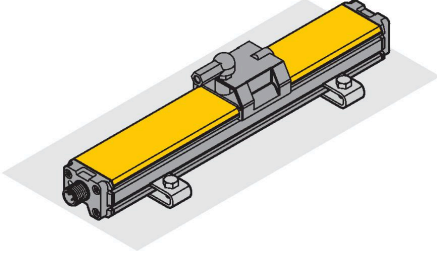

Kapsamlı montaj aksesuarları, kurulum için çeşitli seçenekler sunar. RLC kaplini ölçüm prensibi, sensörü manyetik metal parçalardan ve diğer enterferans alanlarından etkilenmez yapar.

LED ölçüm aralığını gösterir

Yeşil:

Konumlandırma elemanı ölçüm aralığındadır

Sarı:

Konumlandırma elemanı ölçüm aralığındadır, düşük sinyal yoğunluğu (ör. mesafe çok geniş)

Sarı yanıp sönme:

Konumlandırma elemanı algılama aralığının dışındadır

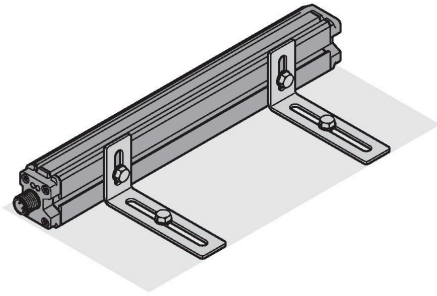

## Aksesuarlar

### P1-LI-Q25L

6901041

LI-Q25L lineer konum sensörleri için yönlendirmeli konumlandırma elemanı, sensör kanalına takılır

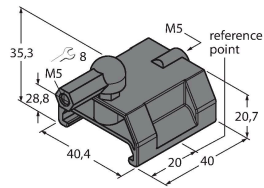

### P2-LI-Q25L

6901042

LI-Q25L lineer konum sensörleri için değişken konumlandırma elemanı; sensöre nominal mesafe 1,5 mm'dir; en fazla 5 mm'lik bir mesafede lineer konum sensörü ile eşleme ya da en fazla 4 mm'lik yanlış hizalama toleransı.

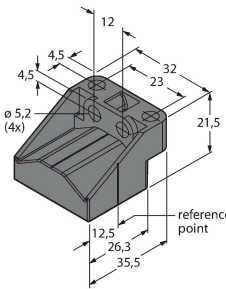

### P3-LI-Q25L

6901044

LI-Q25L lineer konum sensörleri için değişken konumlandırma elemanı; 90 derece sapmada çalışma; sensöre nominal mesafe 1,5 mm'dir; en fazla 5 mm'lik bir mesafede lineer konum sensörü ile eşleme; en fazla 4 mm'lik yanlış hizalama toleransı

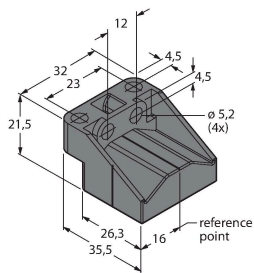

### P6-LI-Q25L

6901069

LI-Q25L lineer konum sensörleri için değişken konumlandırma elemanı; sensöre nominal mesafe 1,5 mm'dir; en fazla 5 mm'lik bir mesafede lineer konum sensörü ile eşleme ya da en fazla 4 mm'lik yanlış hizalama toleransı.

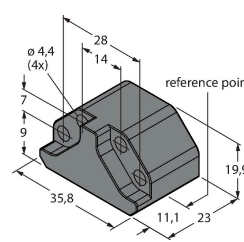

P7-LI-Q25L

6901087

Bilyalı mafsalı bulunmayan LI-Q25L lineer konum sensörleri için yönlendirmeli konumlandırma elemanı

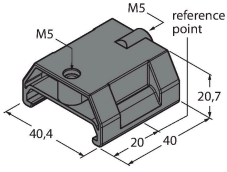

M1-Q25L (2 PCS)

6901045

LI-Q25L lineer konum sensörleri için montaj ayağı; malzeme: alüminyum; her pakette 2 parça

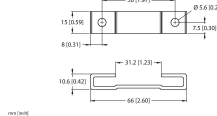

M2-Q25L

6901046

LI-Q25L lineer konum sensörleri için montaj ayağı; malzeme: alüminyum; her pakette 2 parça

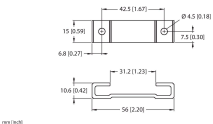

M4-Q25L

6901048

LI-Q25L lineer konum sensörleri için montaj braket ve kayıcı blok; malzeme: Paslanmaz çelik; her pakette 2 parça

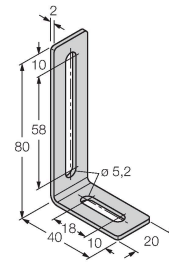

MN-M4-Q25

6901025

LI-Q25L arka taraf profili için M4 dişli kayıcı blok; malzeme: galvanizli çelik; her pakette 10 parça

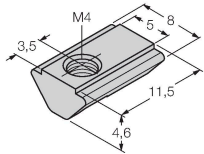

AB-M5

6901057

Yönlendirmeli Konumlandırma Elemanı için Eksenal Mafsals

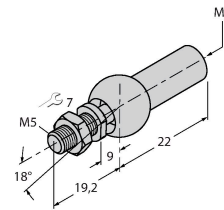

ABVA-M5

6901058

Axial joint for guided positioning element, stainless steel

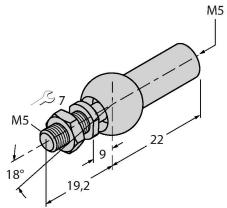

RBVA-M5

6901059

Angle joint for guided positioning element, stainless steel

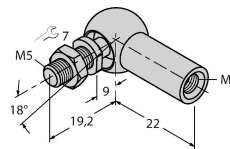

## Aksesuarlar

Ölçekli çizim

Tip

RKC4T-2-RSC4T/TXL

Tanit. no.

6625604

Uzatma kablosu, M12 dişi konektör, düz, M12 erkek konektöre 3 pimli, düz, 3 pimli; kablo uzunluğu: 2 m, kılıf malzemesi: PUR, siyah; cULus onayı

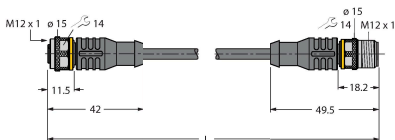

## Ölçekli çizim

Tip  
RKC4T-2/TXLTanıt. no.  
6625500Bağlantı kablosu, M12 dişi konektör,  
düz, 3 pimli, kablo uzunluğu: 2 m, kılıf  
malzemesi: PUR, siyah; cULus onayı