

TNSLR-Q42TWD-H1147

HF lees-/schrijfkop

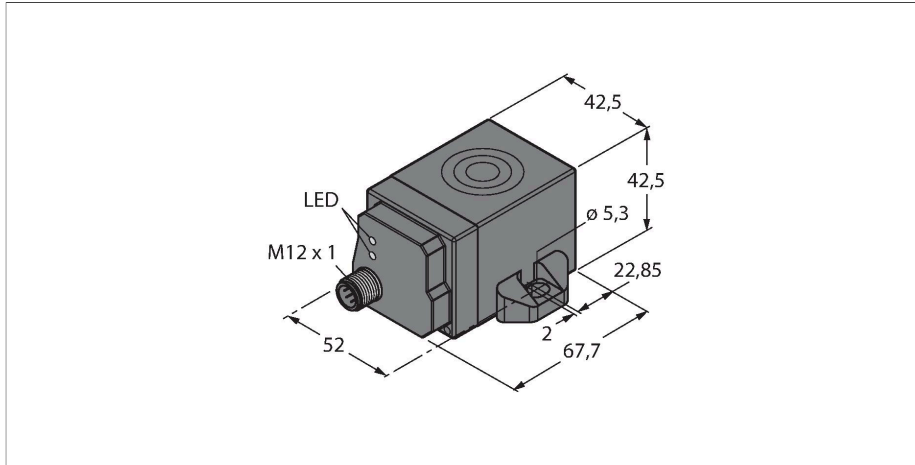

Technische gegevens

Type	TNSLR-Q42TWD-H1147
Identnr.	7030424
Certificaten	CE UKCA UL
Radiogoedkeuringen	EU/RED: Europa UK SI 2017/1206: Verenigd Koninkrijk FCC: VS IC: Canada MIC: Japan RCM: Australië/Nieuw-Zeeland
Elektrische gegevens	
Bedrijfsspanning	19.2...28.8 VDC
DC nominale bedrijfsstroom	≤ 110 mA
Inschakelstroom	1200 mA voor 1 ms
Datatransmissie	inductieve koppeling
Technologie	HF RFID
Arbeidsfrequentie	13,56 MHz
Radio- en protocolnormen	ISO 15693 NFC Typ 5
Schrijf-leesafstand max.	215 mm
Uitgangsfunctie	Vierdraads, lezen/schrijven
Mechanische gegevens	
Inbouwvoorwaarde	Niet-bondig, gedeeltelijk bondige inbouw mogelijk
Omgevingstemperatuur	-25...+70 °C
Bouwworm	Rechthoekig, Q42
Afmetingen	67.7 x 42.5 x 42.5 mm
Materiaal behuizing	Kunststof, PA12-GF30, zwart
Materiaal actief vlak	Kunststof, Zwart
Vibratiebestendigheid	55 Hz (1 mm)

Kenmerken

- rechthoekig, hoogte 42,5mm
- actief vlak bovenaan
- kunststof, PA12-GF30
- Voeding en functie enkel via BLident-interfacemodule
- Connector M12 × 1, aansluiting enkel via - BLident-aansluitkabel

Connector .../S2503

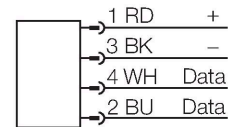

connector .../S2500

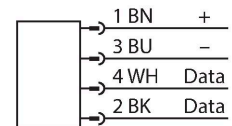

Connector .../S2501



Functieprincipe

De HF-schrijf-/leesapparaten met de arbeidsfrequentie 13,56 MHz vormen een transmissiezone, waarvan de grootte (0...500

Technische gegevens

Schokbestendigheid	30 g (11 ms)
Beschermingsgraad	IP68 IP69K
Elektrische aansluiting	M12 × 1
MTTF	201 Jaren volgens SN 29500 (Ed. 99) 40 °C
Bedrijfsspanningsindicatie	LED, groen
Diagnoseweergave	<p>Functie van de oranje range-restricted-LED: wordt de schrijf-leeskop met spanning gevoed, controleert deze kortstondig of zijn resonantiefrequentie wordt beïnvloed door omringend metaal. Is dit het geval, dan stemt de oscillatorkring zijn frequentie af om de resonantiefrequentie (optimum) opnieuw te bereiken. Dit is echter enkel mogelijk in een zeker bereik. Is er te veel metaal in de omgeving, dan kan de schrijf-leeskop niet meer afstemmen of het omringende metaal haalt teveel energie uit het veld en op basis van de gereduceerde reikwijdte is er geen communicatie meer tussen schrijf-leeskop en tag (oranje range-restricted-LED brandt). Is de LED uit, betekent dit in in het tegengestelde besluit, niet dat geen reikwijdtereductie optreedt. De brandende LED is eerder een indicatie voor te veel metaal in de omgeving en een sterk gereduceerde reikwijdte (ca. 50% minder).</p>
Hoeveelheid in de verpakking	1

mm) afhankelijk van de combinatie uit schrijf-/leesapparaat en tag varieert.

De vermelde schrijf-/leesafstanden geven enkel typische waarden onder laboratoriumomstandigheden weer zonder materiaalbeïnvloeding.

De schrijf-/leesafstanden van de tags voor montage in metaal TW-R**-M(MF) werden in metaal bepaald.

Door componenttoleranties, inbouwsituatie in de toepassing, omgevingsomstandigheden en beïnvloeding door materialen (in het bijzonder metaal) kunnen de bereikbare afstanden tot 30 % afwijken.

Daarom is een test van de toepassing (vooral bij het lezen en schrijven in de beweging) onder realistische omstandigheden absoluut noodzakelijk!

Inbouw instructies / Beschrijving

Breedte van het actief vlak B 42 mm

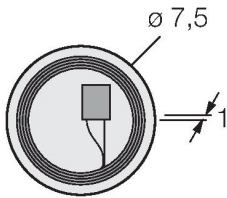
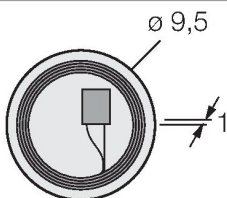
Afmetingen	Type	schrijf-/leeskop-afstand		transmissiezone		minimumafstand tussen twee schrijf-lees-koppen [mm]
		aangeraden [mm]	max. [mm]	lengte max. [mm]	breedteafwijking max. [mm]	
	TW-R7.5-B128 7030231	20	41	60	30	240
	TW-R9.5-B128 7030252	22	45	66	33	240

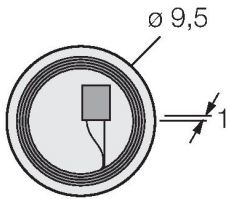
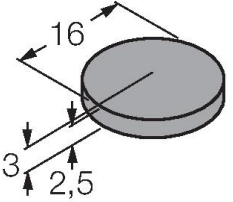
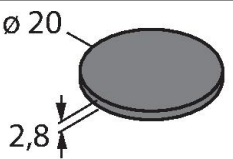
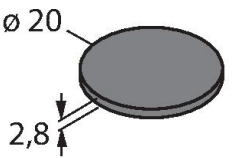
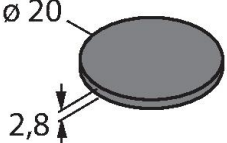
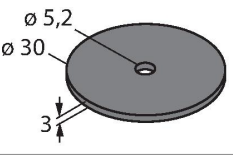
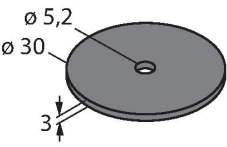
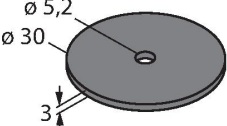
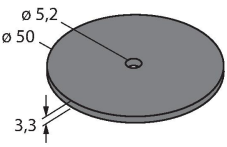
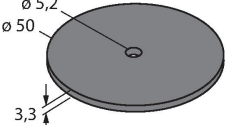
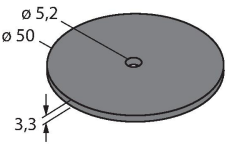
	TW-R9.5-K2 7030558	36	70	74	37	240
	TW-R16-B128 6900501	50	85	90	45	240
	TW-R20-B128 6900502	50	88	92	47	240
	TW-R20-B320 100005244	50	88	92	47	240
	TW-R20-K2 6900505	40	75	84	42	240
	TW-R30-B128 6900503	60	115	116	58	240
	TW-R30-B320 100005245	60	115	116	58	240
	TW-R30-K2 6900506	60	98	104	52	240
	TW-R50-B128 6900504	80	165	168	84	240
	TW-R50-B320 100005246	80	165	168	84	240
	TW-R50-K2 6900507	90	144	150	75	240

	TW-SPP18X1-B128 6901062	30	66	80	40	240
	TW-R50-M-B128 7030209	35	58	64	32	240
	TW-R80-M-B128 7030207	50	90	90	45	240
	TW-R50-M-K2 7030229	30	58	76	38	240
	TW-R80-M-K2 7030205	35	78	80	40	240
	TW-R4-22-B128 7030237	40	73	86	43	240
	TW-L86-54-C-B128 6900479	120	215	214	107	240
	TW-R10-M-B146 7030545	20	42	75	37	240
	TW-R12-M-B146 7030500	22	44	77	38	240
	TW-BS10X1.5-19-K2 6901380	20	42	44	22	240
	TW-BS8X1.25-19-K2 7030638	20	42	44	22	240

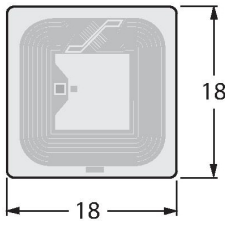
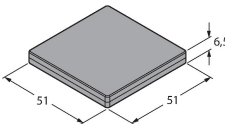
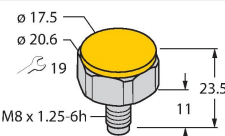
	TW-L18-18-F-B128 7030634	55	103	100	50	240
	TW-Q51WH-HT-B128 7030661	108	194	192	96	240
	TW-BS8X1.25-19-K9/C55 100000368	23	45	46	23	240