

RU80D-M18M-UPN8X2-H1141

Ultrasoonsensor – diffuse sensor

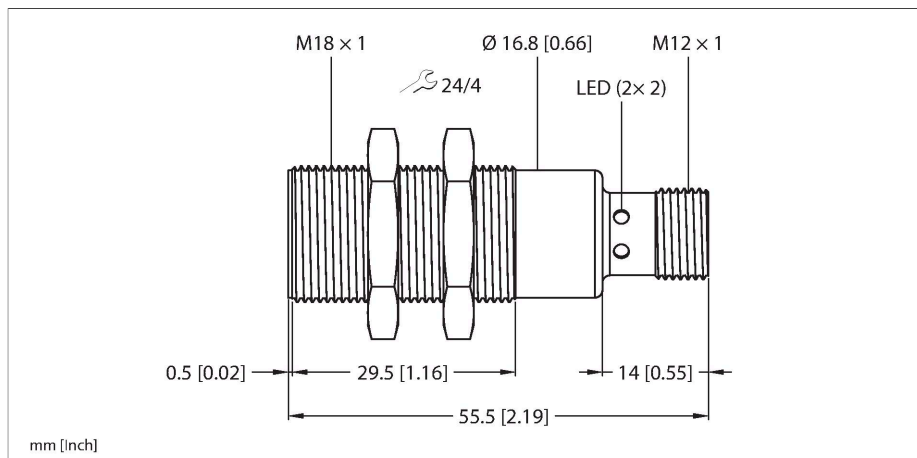

Kenmerken

- Glad geluidsomvormerfront
- Cilindervormige bouwvorm M18, vergoten
- Aansluiting via M12 × 1 connector
- Meetbereik instelbaar via Teach-In
- Temperatuurcompensatie
- Dode zone: 8 cm
- Reikwijdte: 80 cm
- Resolutie: 1 mm
- Schakelhysterese instelbaar
- Smalle geluidskegel
- Schakeluitgang push-pull (PNP/NPN)
- Parametereerbaar N.O./N.C.
- IO-Link

Aansluitschema

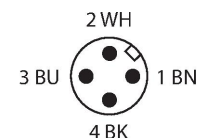
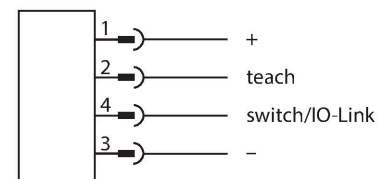

Functieprincipe

Ultrasoonsensoren detecteren met behulp van geluidsgolven contactloos en slijtagevrij uiteenlopende objecten. Hierbij speelt het geen rol of het object doorzichtig of ondoorzichtig, ferro of non-ferro, vast, vloeibaar of poedervormig is. Ook omgevingsinvloeden zoals waterlevel, stof of

Technische gegevens

Type	RU80D-M18M-UPN8X2-H1141
Identnr.	100039008
Ultrasone gegevens	
Functie	Naderingsschakelaar
Reikwijdte	80...800 mm
Resolutie	1 mm
Minimumgrootte schakelbereik	10 mm
Ultrasoon-frequentie	400 kHz
Herhalingsnauwkeurigheid	≤ 0.15 % van eindwaarde
Temperatuurdrijf	± 1.5 % van eindwaarde
Lineariteitsfout	≤ ± 0.5 %
Kantlengte van het nominaal bedempingselement	200 mm
Elektrische gegevens	
Bedrijfsspanning	18...30 VDC
Restriimpelspanning	10 % U _{ss}
DC nominale bedrijfsstroom	≤ 150 mA
Eigen stroomopname	≤ 40 mA
Lastweerstand	≤ 1000 Ω
Reststroom	≤ 0.1 mA
Inschakelfoutimpuls onderdrukking	≤ 300 ms
Communicatieprotocol	IO-Link
Uitgangsfunctie	N.O. / N.C., PNP/NPN
Uitgang 1	schakeluitgang of IO-Link modus
Schakelfrequentie	≤ 5 Hz
Hysterese	≤ 2 mm
Spanningsverlies bij I _e	≤ 2.5 V

Technische gegevens

Kortsluitbeveiliging	Ja / Pulserend
Ompoolbeveiliging	Ja
Draadbreukbeveiliging	Ja
Instelmogelijkheid	Remote-Teach IO-link
IO-Link	
IO-Link specificatie	V 1.1
IO-Link port type	Class A
Communication mode	COM 2 (38.4 kBaud)
Processdatabreedte	16 bit
Informatie gemeten waarde	15 bit
Informatie schakelpunt	1 bit
Frametype	2.2
Minimum cycle time	2 ms
Functie pen 4	IO-Link
Function Pin 2	DI
Maximum cable length	20 m
Profile support	Smart sensor-profiel
Mechanische gegevens	
Bouwworm	schroefdraad, M18
Straalrichting	recht
Afmetingen	Ø 18 x 55.5 mm
Materiaal behuizing	metaal, CuZn, vernikkeld
Max. aandraaimoment behuizingsmoer	20 Nm
Materiaal geluidsconverter	kunststof, epoxy-hars en PU-schuim
Elektrische aansluiting	Connector, M12 x 1, Vierdraads
Omgevingstemperatuur	-25...+70 °C
Opslagtemperatuur	-40...+80 °C
Drukweerstand	0,5...5 bar
Beschermingsgraad	IP67
Bedrijfsspanningsindicatie	LED, groen
Schakeltoestandsindicatie	LED, Geel
Object detected	LED, geel
Tests/certificaten	
MTTF	677 Jaren volgens SN 29500 (Ed. 99) 40 °C
Conformiteitsverklaring EN ISO/IEC	EN 60947-5-2
Vibratiebestendigheid	IEC 60068-2
Certificaten	CE cULus

regen hebben nauwelijks een invloed op de werking.

Geluidskegel

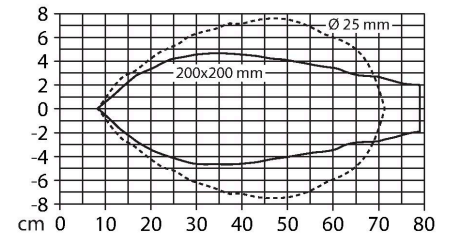



Toebehoren

MW-18 6945004

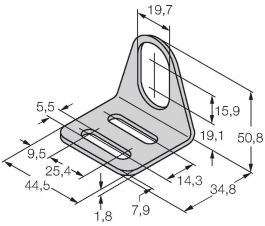
Bevestigingsbeugel voor sensoren met schroefdraad; materiaal: roestvast staal A2 1.4301 (AISI 304)

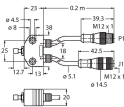

Toebehoren

Afmetingen	Type	Identnr.	
	TBEN-S2-4IOL	6814024	compacte multiprotocol-I/O-module, 4 IO-Link master 1.1 klasse A, 4 universele digitale PNP-kanalen 0.5 A
	USB-2-IOL-0002	6825482	IO-Link master met geïntegreerde USB-interface
	VB2-SP1	A3501-29	teachadapter